

TOP

DESIGN  
DYNAMOBEL

dynamobel



◀ **Top cabinet 80 series with hinged doors and graphite grey epoxy finish.**

Armario Top serie 80 con puertas batientes y acabado en epoxi gris grafito.  
 Schrank Top Serie 80 mit Drehtüren in Epoxy-Pulverlackierung in grafitgrau.

# TOP

•

With Top, we have opted for a range of cabinets and pedestals that are more than a simple filing solution. We have made both technical and industrial efforts to create a storage system with a slim, seamless profile. This is a product with a different set of aesthetics, where the shape and structure are perceived as a simple line. We believe we have achieved one of the lightest, most elegant solutions for a metal storage system.

••

En Top apostamos por una gama de armarios y bloques que sea más que una simple solución de archivo. Hemos realizado un esfuerzo técnico e industrial para que la envolvente de las piezas se reduzca a su mínima expresión. Un producto con una estética diferencial donde cuerpo y estructura se perciben como una simple línea. Creemos haber logrado una de las soluciones más livianas y elegantes para un sistema de almacenamiento metálico.

••

Top bei uns steht für eine Serie von Schränken und Elementen, die mehr sind, als eine einfache Lösung für Stauraum und Ablage. Durch innovative Technik und intelligentes Design haben wir den Elementen eine puristische, auf das Wesentliche reduzierte Formsprache verliehen. Diese Serie ist unverwechselbar durch eine eigene Ästhetik, bei dem Körper und Struktur als eine einfache einheitliche Linie wahrgenommen werden. Mit etwas Stolz präsentieren wir mit Top eine der leichtesten und elegantesten Lösungen für ein Ablagesystem aus Metall

**TOP CABINETS**  
 ARCHIVADOR TOP  
 TOP SCHRANK

**TOP PEDESTALS**  
 BLOQUE TOP  
 TOP BLÖCKE



●

**TOP SERIE 80 / 100**

Most filing needs can be met with a few different solutions. With Top, we have simplified the range and developed the most necessary pieces in widths of 80 and 100 cm. We are confident that you will find what you need.



**Optional rear upholstery.**  
Trasera tapizada opcional.  
Optional mit bezogener Rückwand.

●●

**TOP SERIE 80 / 100**

La mayoría de las necesidades de archivo pueden solucionarse con pocas soluciones distintas. En Top hemos simplificado la gama y desarrollado las más necesarias en anchuras de 80 o 100 cm. Seguro que encuentras lo que necesitas.



**Shelves for hanging folders.**  
Estante para carpetas colgantes.  
Regal für Hängeordner.

●●●

**TOP SERIE 80 / 100**

Der Großteil der Anforderungen, die an ein Ablagesystem gestellt werden, können mit wenigen verschiedenen Lösungen erfüllt werden. Deswegen haben wir bei Top die Produktpalette vereinfacht und uns auf die Entwicklung für meistgewünschten Lösungen für 80cm- und 100cm-Breiten konzentriert. Sicher finden Sie darunter, das, was Sie benötigen.



**Optional cover.**  
Tapa opcional.  
Option mit Deckplatte.



**Shelves with adjustable height.**  
Regulación altura del estante.  
Höheneinstellung Regal.





**Using complex technologies, we have created a functional product range with minimalist design.**

A través de tecnologías complejas hemos conseguido una gama de producto funcional con la mínima expresión de diseño.

Dank komplexer Technologien ist es uns gelungen, eine Palette funktionaler Produkte mit einem puristischen Charakter zu kreieren.

► **Top stand-alone auxiliary cabinets in greenish-grey finish.**

Bloques Top independientes acabados en gris verdoso.  
Blöcke Top freistehend, Ausführung in grüngrau.



• **TOP PEDESTALS**

Designed to file and store those documents that we always need close at hand. The Top auxiliary cabinet is the most sophisticated piece in the range, and it represents the standard of quality in its finishes. Its design with pure lines makes it ideal for combining with high-quality work tables.



•• **TOP BLOQUES**

Pensados para archivar y guardar los documentos que siempre necesitamos más a mano. El bloque Top es la pieza más sofisticada de la gama y representa el estándar de calidad en sus acabados. Ideal para combinar con mesas operativas de alta calidad y un diseño de líneas puras.



••• **TOP BLÖKE**

Gedacht zum Ablegen und Aufbewahren von Dokumenten, die jederzeit schnell zur Hand sein müssen.

Block Top ist das Herzstück dieser Produktpalette und entspricht mit seinen Ausführungen einem besonders hohen Qualitätsstandard. Ideal zum Kombinieren mit hochwertigen Arbeitstischen mit reinen, schlichten Linien.



**Pencil tray.**  
Bandeja porta lápices.  
Bleistiftschale für Container.



**Removable drawer.**  
Cajón extraíble.  
herausnehmbare Schublade.

## TOP CABINETS

STANDARD MODULES • MÓDULOS ESTANDAR • STANDARMODULE

**SERIE 80 • SERIE 80 • SERIE 80**

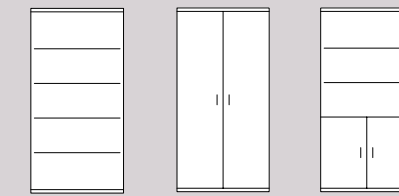

H 72	1E	1E	
H 102	2E	2E	
H 132	3E	3E	
H 160	4E	4E	3E
H 180	4E	4E	3E

**SERIE 100 • SERIE 100 • SERIE 100**

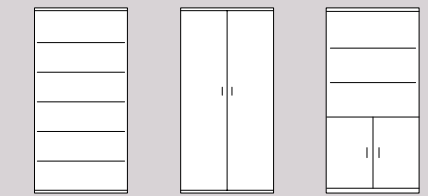

H 200	5E	5E	4E
-------	----	----	----

**HANDLE TYPE • TIPO DE TIRADORE • GRIFF**



**ABS handle**  
Tirador sonrisa  
Bügelgriff



**Chrowedhandle U**  
Tirador varilla U  
Griff U-Form



**Chrowedhandle C**  
Tirador Varilla C  
Griff C-Form



**Inset**  
Tirador Encastrado  
Eingerekt Zugriff



**Handle only for glass doors**  
Tirador exclusivo puerta cristal  
Eigentümlich Glastüre Zugriff



**Square drawer knob**  
Tirador Cuadrado  
Griff quadratisch

**TECHNICAL DETAILS AND FINISHES • DETALLES TÉCNICOS Y ACABADOS • TECHNISCH RETAIL UND BEZÜGE**

	<p><b>OPTIONAL COVER FINISHES</b> Metall, Veneer, Wood.</p>	<p>TAPA OPCIONAL ACABADOS Metálica, Estratificado, Madera.</p>	<p>WAHLOPTION DECKPLATTE Ausführungen in Metall laminiert.</p>	<p><b>OPTIONAL BACK FINISHES</b> Veneer, Wood, Metallic, Upholstered. TRASERA OPCIONAL ACABADOS Estratificado, Madera, Metálica, Tapizada. WAHLOPTION RÜCKWAND Laminiert, Holz, Metall, stoffbezogen.</p>
	<p><b>Metal shelves for hanging folders, adjustable height.</b></p>	<p>Estante metálico para suspender carpetas, regulable en altura.</p>	<p>Metallregal für Ordner, verstellbare Höhe.</p>	
	<p><b>Multi position height adjustable shelves</b></p>	<p>Laterales micro-perforados que permiten colocar el estante en la altura deseada.</p>	<p>Seitenteile mit Mikroperforation zur Anbringung auf gewünschter Höhe.</p>	
	<p><b>Steel metal structure, painted in epoxy.</b></p>	<p>Cuerpo metálico de acero pintado en epoxi.</p>	<p>Metallkorpus aus Stahl mit Epoxy-Pulverlackierung.</p>	
<p><b>Levelling system.</b></p>	<p>Sistema de Nivelación.</p>	<p>System zum Niveaueausgleich.</p>		

# FINISHES

ACABADOS • AUSFÜHRUNGEN

## STRUCTURE (1.1)

CUERPO (1.1)  
KÖRPER (1.1)

## TOP\* (1.2)

TAPA\* (1.2)  
DECKPLATTE\* (1.2)

## FRONT (1.3)

FRENTE (1.3)  
FRONT (1.3)

## REAR\* (1.4)

TRASERA (1.4)  
RÜCKWAND\* (1.4)

\*Optional / Opcional / Wahlweise

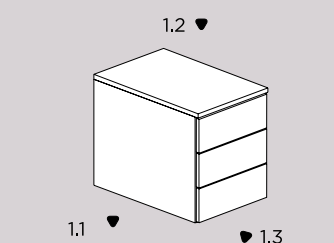
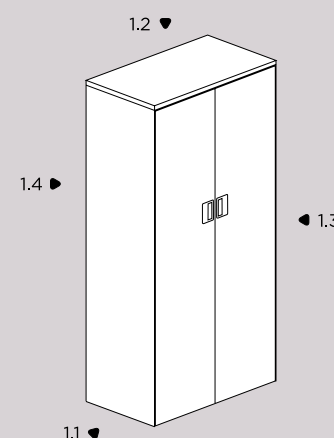

## LAMINATE

ESTRATIFICADO  
LAMINAT

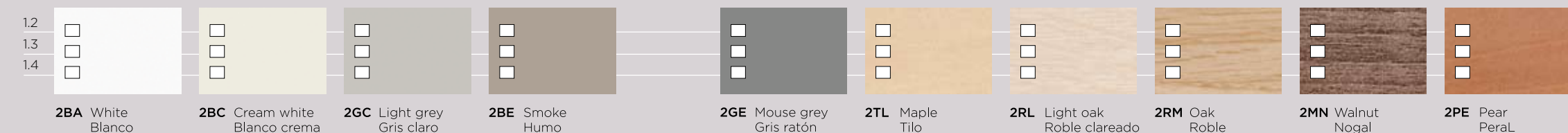

## HIGH COMPACT

TRESPA  
HIGH COMPACT



## WOOD VENEER

MADERA  
ECHTHOZ

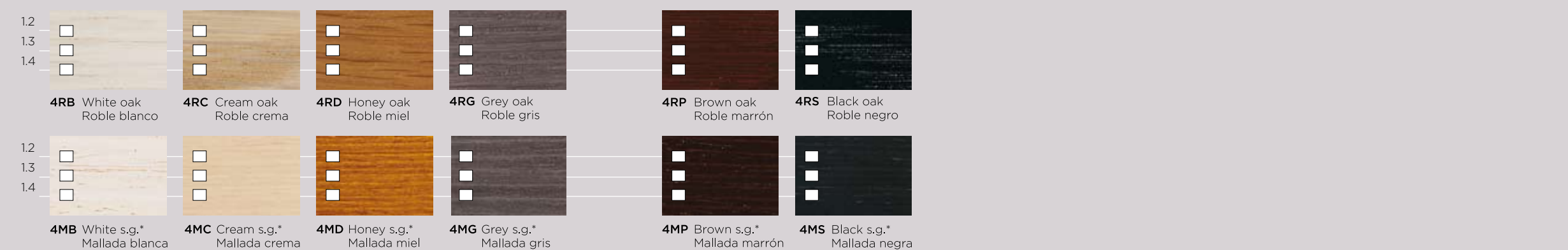

## LACQUERED

LACADO  
LACK



## PLAIN EPOXY

PINTURA PLANA  
PLAIN EPOXY



## METALLIC EPOXY

METALIZADA  
METTAL EPOXY

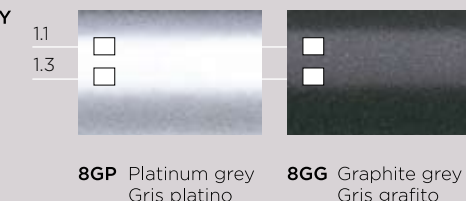

AVAILABLE  
DISPONIBLE  
VERFÜGBAR

# TOP BLOCKS

STANDARD MODULES • MÓDULOS ESTANDAR • STANDARMODULE

## MOBILE PEDESTAL • RODANTE • CAISSON MOBILE

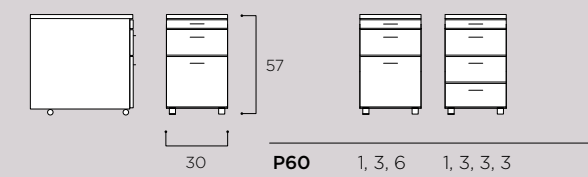

## MOBILE PEDESTAL • RODANTE • CAISSON MOBILE

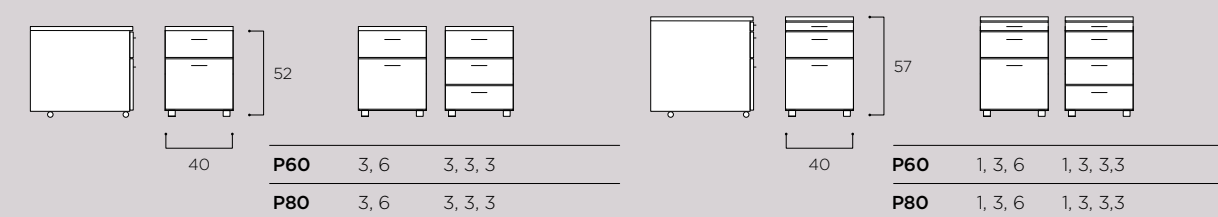

## DESK HEIGHT PEDESTAL • ALTURA MESA • TISCHHÖHE

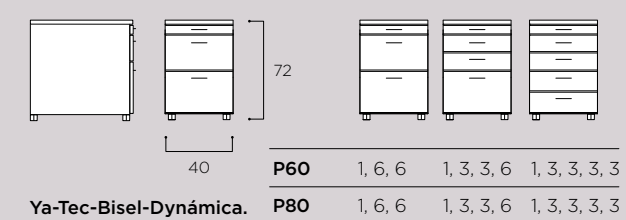

## UPPER SUPPORT • APOYO SUPERIOR • AUFLAGE

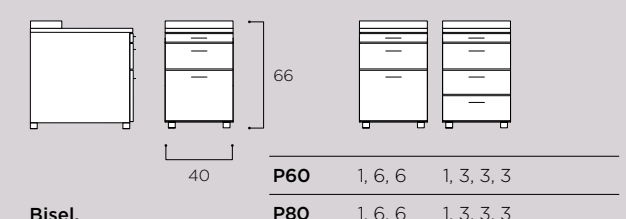

## LATERAL SUPPORT • APOYO LATERAL • SEITENAUFLAGE

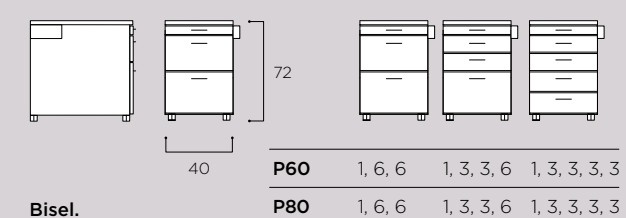

## UPPER SUPPORT • APOYO SUPERIOR • AUFLAGE

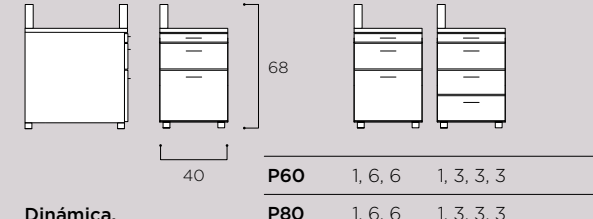

## LATERAL SUPPORT • APOYO LATERAL • SEITENAUFLAGE

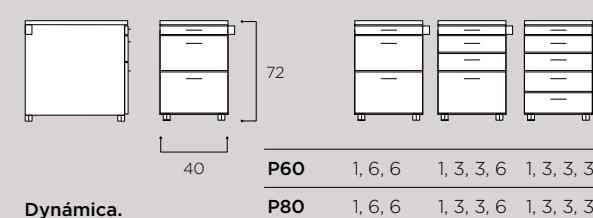

## Dynamobel S.A.

### CENTRAL INBOX, SPAIN

Ctra. Madrid Km 24  
31350 Peralta  
Navarra, Spain  
**T** +34 948 750 000  
**F** +34 948 750 750  
info@dynamobel.com

### CENTRAL BOX, SPAIN

Ctra. de Guipúzcoa Km 7,5  
Apdo. 1074 31080 Pamplona  
Navarra, Spain  
**T** +34 948 303 171  
**F** +34 948 302 581  
info@dynamobel.com

DESIGN ALDRICH  
PHOTO STYLING ALDRICH  
PHOTOGRAPHY MARTÍN & ZENTOL  
JAVIER EDERRA

KJM/CAT/072/11

© DYNAMOBEL. ALL RIGHTS RESERVED.  
REPRODUCTION OF THE WHOLE OR ANY PART  
OF THE CONTENTS IS PROHIBITED.

We are breaking out of the rigid structure through which many companies in the sector impose standard solutions without questioning the constraints these place on good ideas.

Our aim is to venture beyond, stay one step ahead, because we believe that good ideas deserve more than a simple, all-embracing solution.

We work to understand designers and look into ways of solving their work, providing a suitable balance between customisation and industrialisation. Good ideas do not compromise form or function. We will defend that come what may.

Nos salimos de la estructura rígida de muchas empresas del sector en el que se imponen soluciones estándar sin cuestionarse las limitaciones que éstas imponen en las buenas ideas.

Nuestro propósito es ir más allá, un paso por delante, porque creemos que las buenas ideas merecen más que una solución masiva.

Trabajamos por entender a los creadores y explorar formas de resolver sus obras, que ofrezcan un adecuado equilibrio entre personalización e industrialización. Las buenas ideas no comprometen forma ni función. Defenderemos esto ante todo.

Wir haben uns von den starren Strukturen gelöst, in denen viele Unternehmen des Sektors verharren, indem sie Standardlösungen bieten, ohne sich dabei die Frage zu stellen, in welchem Maße diese die Umsetzung guter Ideen einschränken.

Wir haben es uns zum Ziel gesetzt, weiter zu denken und immer einen Schritt voraus zu sein, denn wir sind überzeugt, dass eine gute Idee mehr verdient als einfach nur eine vorgefertigte Lösung.

Wir bemühen uns, die Menschen, die Ideen entwickeln, zu verstehen, und versuchen, Mittel und Wege zu finden, um diese Ideen zu verwirklichen, ohne dabei jedoch ein angemessenes Gleichgewicht zwischen Individualität und Standardisierung aus dem Auge zu verlieren. Gute Ideen beeinträchtigen weder Form noch Funktion. Diesen Standpunkt vertreten wir mit allem Nachdruck.

